

Pfaff Doppelstepstich-Nähmaschine

Nr: 31

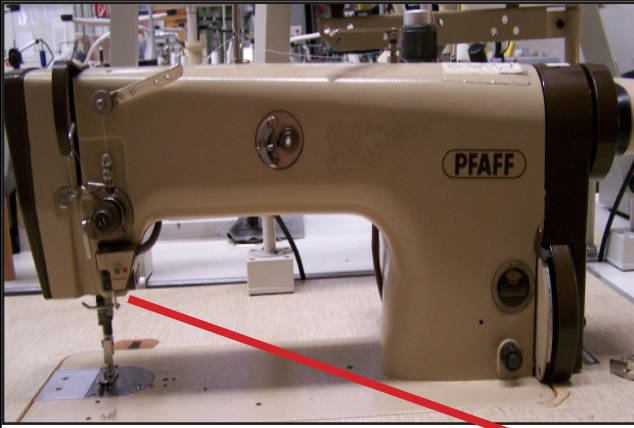

Fa. Pfaff 483-6/01-911/51-911/95
Maschnr. 325164 Druckluft: 4,5-5 bar
Motor: EFKA Vario VD 552/5G52 Motornr:10749134
Öl OT 32

Nadel: 134 R

Anwendung:

-Zusammennähen von verschiedenen Waren

Einfädelschema:

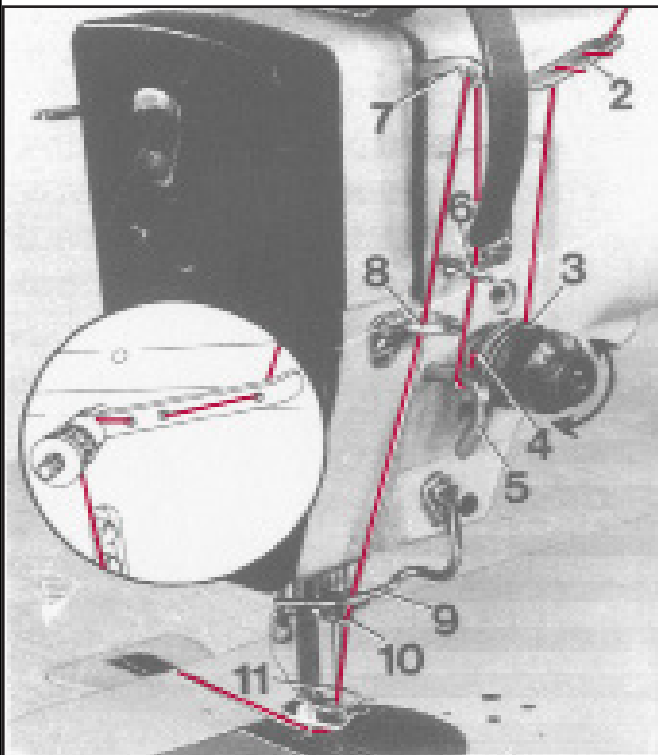

Rückwärtsnähen:

Dreieck (2) drückt halten

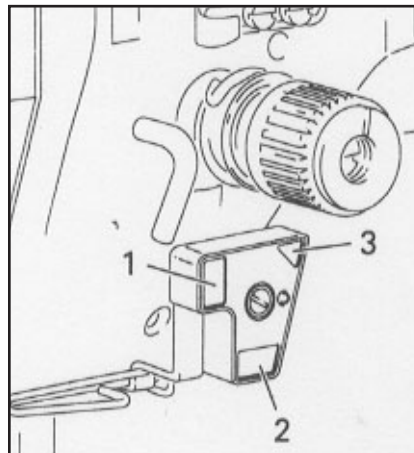

Stichlängeeneinstellung:
durch Drehen der Manschette

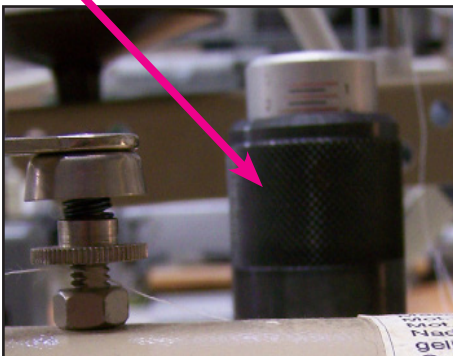

Regulierung
Oberfaden-
spannung

Regulierung
Unterfaden-
spannung

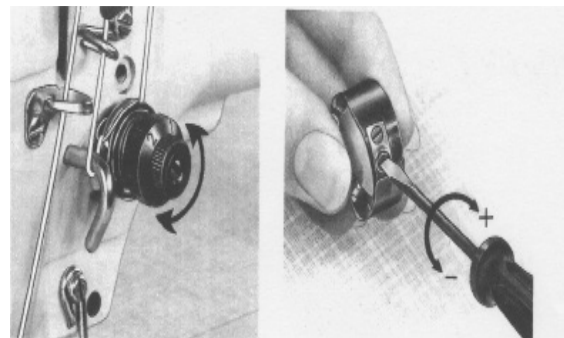

Pfaff Doppelsteppstich-Nähmaschine

Nr: 31



Fa. Pfaff 483-6/06-900/51-911/95

Maschnr. 325164

Druckluft: 4,5-5 bar

Motor: EFKA Vario VD 552/5652 Motornr: 1749134

Öl OT 32

Nadel: 134 R

Anwendung:

-Zusammennähen von verschiedenen Waren

Unterfaden aufspulen:

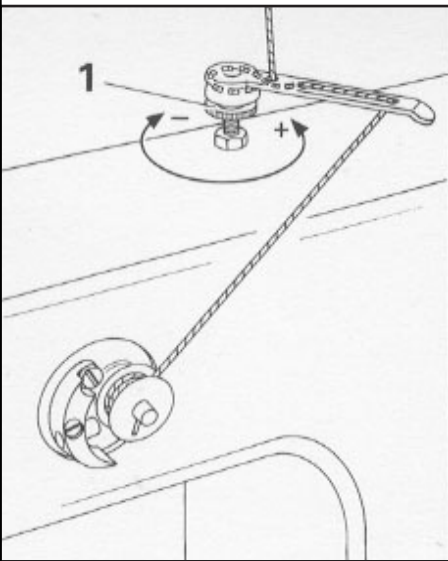

Nadel wechseln:

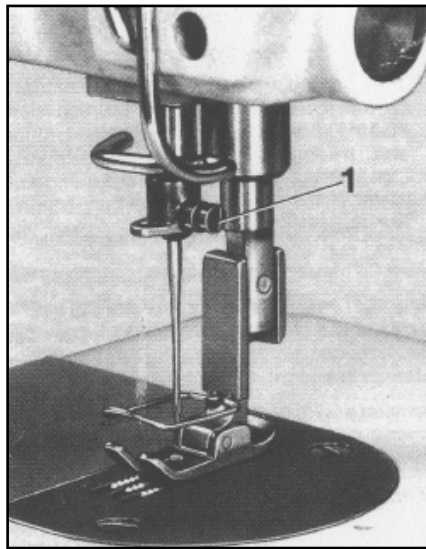

Schraube (1) lösen
Nadel nach unten heraus-
nehmen und durch Neue
ersetzen

Unterfadenspule einsetzen:

